

サカエはいつでも長寿命・高品質を心がけています。

アルミルーバー（アルミ押出形材）

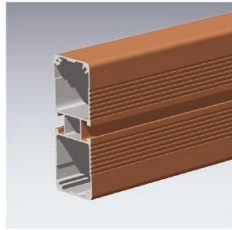

円柱状のビレットと呼ばれるアルミ合金（Al-Mg-Si系）を加熱し金型を通して様々な形状に押出成形した素材です。この工法により、使用目的に適した複雑な断面形状に成形することが可能となります。また、寸法精度も非常に高く、すっきりとした外観を得ることもできます。強度があり、耐食性も良く、優れた素材の一つですが、さらに表面処理等を施すことにより屋外使用に最適な素材となっています。

鋼材部（溶融亜鉛メッキ下地）



パーゴラに使用する鋼材には溶融亜鉛メッキ下地を施して耐久性を格段に高めています。溶融亜鉛メッキには、表面に酸化皮膜をつくって強力を錆を防ぐ「保護酸化皮膜作用」と万一表面に傷がついても錆が広がることを防ぐ「犠牲防食作用」があります。

サカエでは溶融亜鉛メッキ下地の鋼材に塗装仕上げを施して、製品の確実な長寿命化につなげています。

擬石遠心柱（ネオブラック）



サカエの擬石遠心柱は、遠心成形による高速回転により表面が緻密になり、高強度を得ています。また、コンクリートが鉄筋に密に付着し、空洞や気泡を少なくしています。

外観に関しても、遠心力により種石が表面に均一に現れるのでピンホール等が少なくなり美観が高まります。さらに仕上げとして柱の表面に撥水処理を施して品質を高めています。



こだわりはその品質。
新しくなったサカエのスタンダードパーゴラ。

安定した品質 容易な維持管理

サカエのパーゴラで使用する部材は安定した品質と高耐久性を備えているので、通常利用の範囲内では基本的にメンテナンスフリーで維持管理が容易な製品となっています。

高強度・高耐久性 長寿命製品

サカエのパーゴラで使用する部材に関しては、高強度・高耐久性となるようこだわっています。アルマイト処理を施したアルミ押出形材・溶融亜鉛メッキ下地を施した鋼材・撥水処理を施した遠心柱（詳細は別頁に記載）を使用し、強度・耐久性とも高い品質を維持したまま長期安心して使用していただける長寿命製品となっています。

高品質を維持 よりリーズナブルに

材質や品質はそのままに、サカエ従来のアルミルーバーをよりスリムにすることで製品のコストダウンをはかりました。高品質を維持したまま、一般地域で使用する時に必要な強度も十分保有した新しいルーバーを組み込んだパーゴラシリーズです。

 株式会社 サカエ		http://www.sakae-kk.com	
本社	〒181-0004 東京都三鷹市新川 4-7-19 E-mail: tokyo@sakae-kk.com	TEL:0422-47-5981	FAX:0422-49-2122
仙台支店	〒981-3133 宮城県仙台市泉区泉中央 3-9-8 リトルマーメイド 2F E-mail: sendai@sakae-kk.com	TEL:022-776-6051	FAX:022-776-6052
名古屋支店	〒451-0031 愛知県名古屋市西区城西 1-9-10 HOUSE31 803 E-mail: nagoya@sakae-kk.com	TEL:052-524-3215	FAX:052-524-3137
西日本支店	〒533-0033 大阪府大阪市東淀川区東中島 1-6-14 新大阪第2日大ビル 901 E-mail: nishinohon@sakae-kk.com	TEL:06-6325-2288	FAX:06-6325-3153

擬石遠心柱

DCT-16AA ¥1,430,000 (税込み ¥1,501,500)

DCT-26AA ¥2,170,000 (税込み ¥2,278,500)

※運賃・組立費・据付費・基礎工事費等は別途

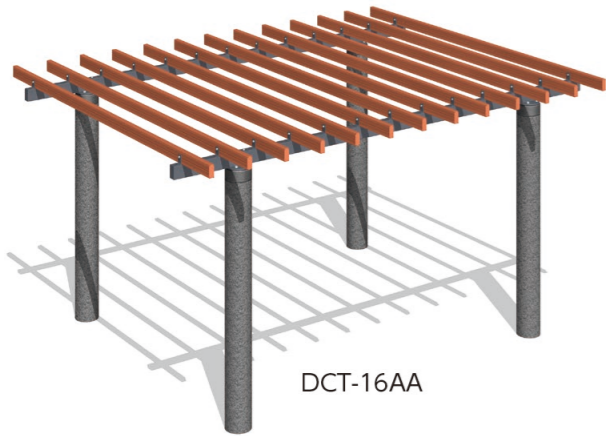

DCT-16AA

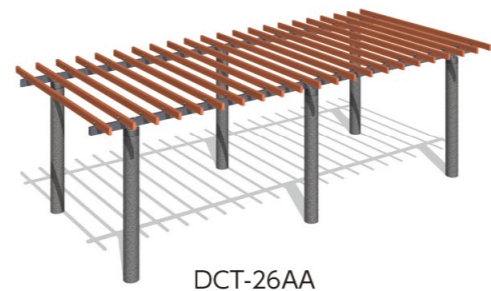

DCT-26AA

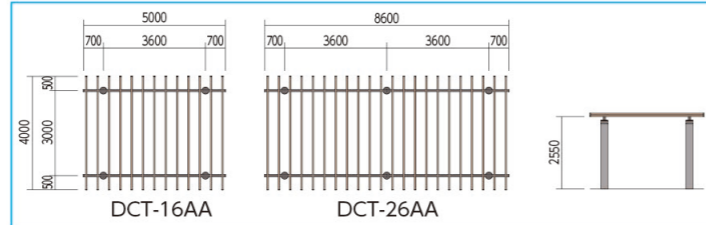

DCT-19AA ¥980,000 (税込み ¥1,029,000)

DCT-29AA ¥1,490,000 (税込み ¥1,564,500)

※運賃・組立費・据付費・基礎工事費等は別途

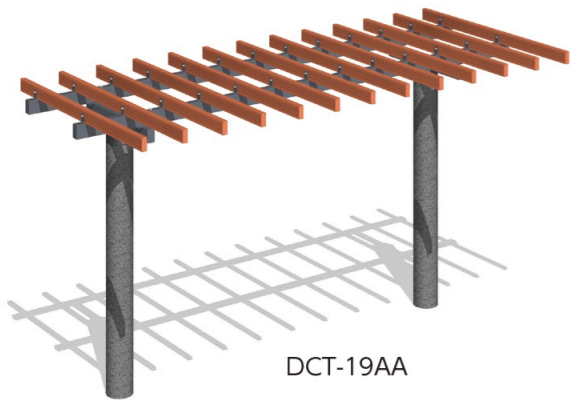

DCT-19AA

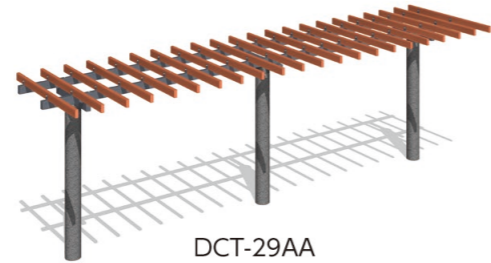

DCT-29AA

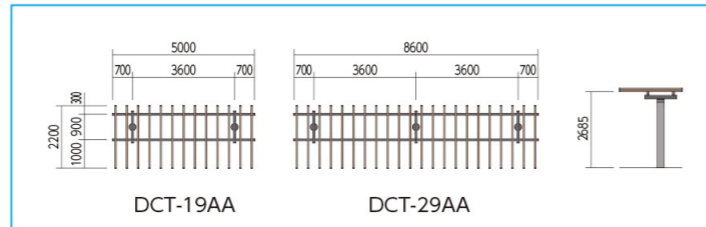

DCT-12AA ¥1,440,000 (税込み ¥1,512,000)

DCT-22AA ¥2,300,000 (税込み ¥2,415,000)

※運賃・組立費・据付費・基礎工事費等は別途



DCT-12AA



DCT-22AA

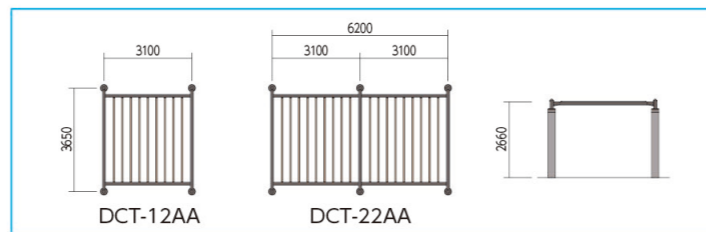

DCT-16AA/26AA・DCT-19AA/29AA・DCT-12AA/22AA 共通仕様

- ルーバー アルミ押出形材/アルマイト処理、合成樹脂焼付塗装仕上
- 梁・桁 鋼材/溶融亜鉛メッキ下地、合成樹脂塗装仕上又はポリ粉体塗装仕上
- 柱 擬石タマミカゲ遠心柱 (ネオブラック) /ビシャン仕上、一部研磨仕上

※多雪地域に関しては別途対応が必要になる場合がありますので営業担当にお問い合わせください。

鋼管柱

DCF-16DA ¥1,130,000 (税込み ¥1,186,500)

DCF-26DA ¥1,650,000 (税込み ¥1,732,500)

※運賃・組立費・据付費・基礎工事費等は別途

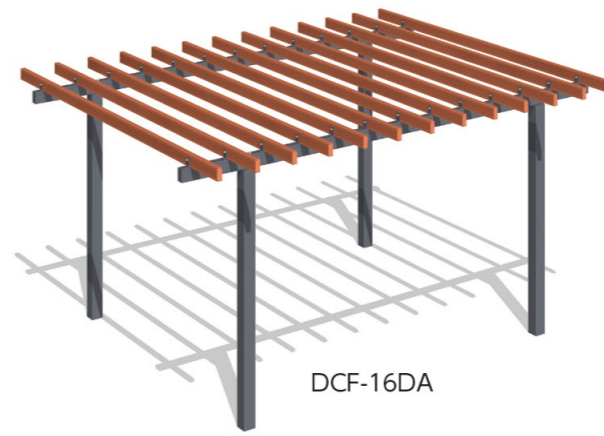

DCF-16DA

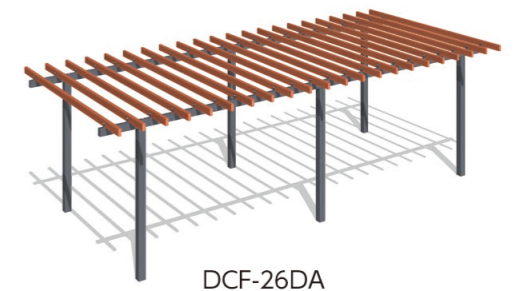

DCF-26DA

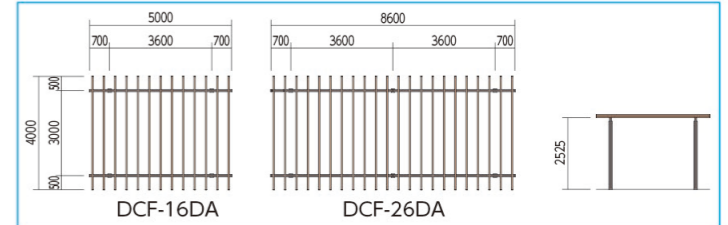

DCF-19DA ¥950,000 (税込み ¥997,500)

DCF-29DA ¥1,320,000 (税込み ¥1,386,000)

※運賃・組立費・据付費・基礎工事費等は別途

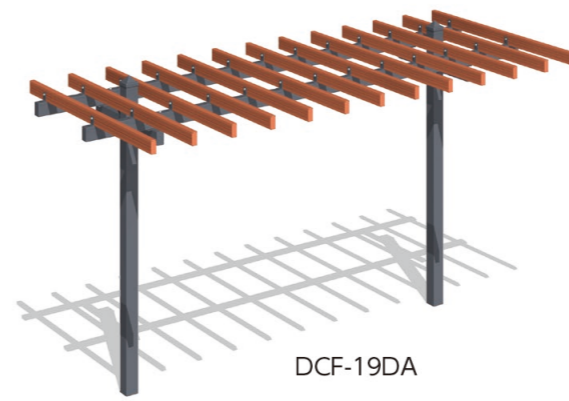

DCF-19DA

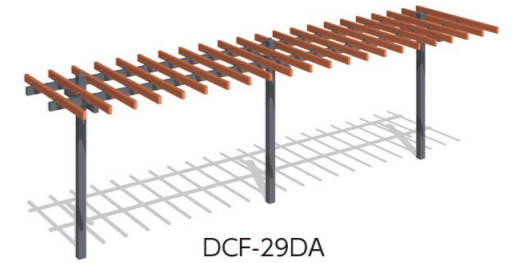

DCF-29DA

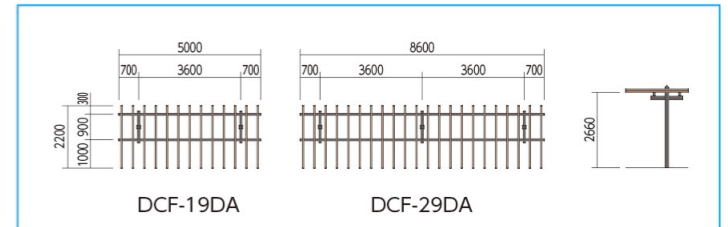

DCF-12DA ¥1,180,000 (税込み ¥1,239,000)

DCF-22DA ¥1,850,000 (税込み ¥1,942,500)

※運賃・組立費・据付費・基礎工事費等は別途



DCF-12DA



DCF-22DA

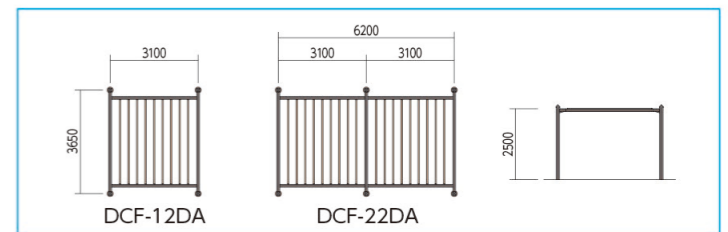

DCF-16DA/26DA・DCF-19DA/29DA・DCF-12DA/22DA 共通仕様

- ルーバー アルミ押出形材/アルマイト処理、合成樹脂焼付塗装仕上
- 梁・桁・柱 鋼材/溶融亜鉛メッキ下地、合成樹脂塗装仕上又はポリ粉体塗装仕上

※多雪地域に関しては別途対応が必要になる場合がありますので営業担当にお問い合わせください。